

A photograph of a gymnasium with a volleyball in the foreground. The volleyball is blue and yellow. In the background, there are basketball hoops and a volleyball net. A circular white overlay on the right side of the image contains the text.

**第40回大阪市市長杯  
大会/競技方法**

---

# 大会説明

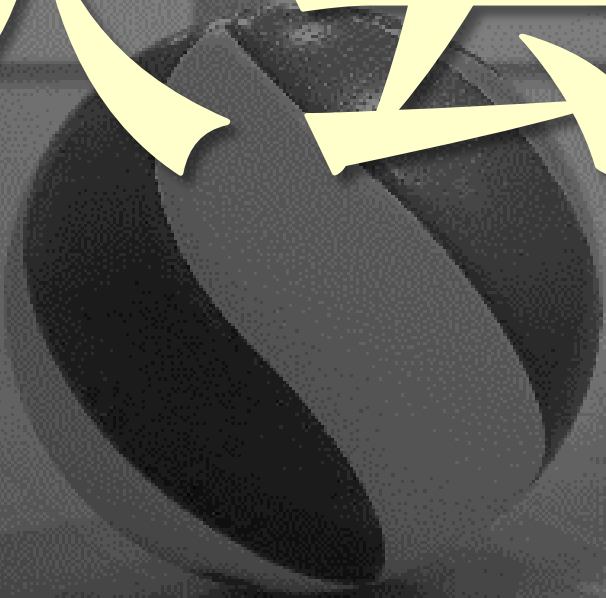

# 大会概要及び目的

## ■ 大会概要

- A) 今期の大阪市支部のNo1を決める大会とする
- B) 男子/女子/混合のカテゴリーを撤廃した大会とする
- C) 1日目予選、今期の近畿大会出場2チーム(シード)を除く24チームで実施(7ブロック)
- D) 2日目、予選各ブロック上位2チーム+シード2チームによるチャンピオントーナメント開催
- E) 2日目、残り10チームを3ブロックに分けたチャレンジリーグ開催

## ■ 大会目的

- A) 選手達のモチベーションを上げる新たな大会形式とする
- B) 登録チーム減による対戦カードのマンネリ化を防ぐ
- C) 今期上位入賞のないチームにも表彰のチャンスを作る

# Day1 2/5 予選リーグ

- ✓ 浪速SC3面での開催、24チーム/24試合(時間的な制限で24試合が限度)
- ✓ 今期、近畿大会進出の泉尾東NEO、川北は2/11からの参加
- ✓ 午前/午後の2部制、2試合/1チーム保証
- ✓ 試合形式は通常の3セットマッチ
- ✓ 勝利数で並んだ場合、セット率 → 得失点差 → 直接対決の結果で順位決定  
それでも決まらない場合はじゃんけんで決定

AM

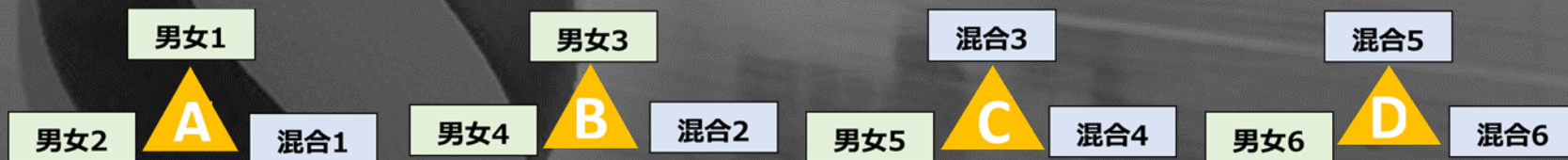

PM



# Day1 2/5 試合順

		Aコート	Bコート	Cコート
AM	第1試合	Aブロック 1試合目	Bブロック 1試合目	Cブロック 1試合目
	第2試合	Aブロック 2試合目	Bブロック 2試合目	Dブロック 1試合目
	第3試合	Aブロック 3試合目	Dブロック 2試合目	Cブロック 2試合目
	第4試合	Bブロック 3試合目	Dブロック 3試合目	Cブロック 3試合目
PM	第1試合	Eブロック 1試合目	Fブロック 1試合目	Gブロック 1試合目
	第2試合	Eブロック 2試合目	Fブロック 2試合目	Gブロック 2試合目
	第3試合	Eブロック 3試合目	Fブロック 3試合目	Gブロック 3試合目
	第4試合	Fブロック 3試合目	Fブロック 4試合目	Gブロック 4試合目

## AM

- ✓ 各ブロック1試合目の負けチームと残り1チームで2試合目を行う
- ✓ 審判は同ブロックの残り1チームで行う

## PM

- ✓ 各ブロック2試合目は試合未消化2チームで行い、  
3試合目は1試合目の負けチームとその対戦該当チームで行う
- ✓ 審判は対戦カードの時計回りで一つ先のチームで行う

男女7

対戦

混合7

審判

混合8

E

男女8

# Day2 2/11 チャンピオントーナメント

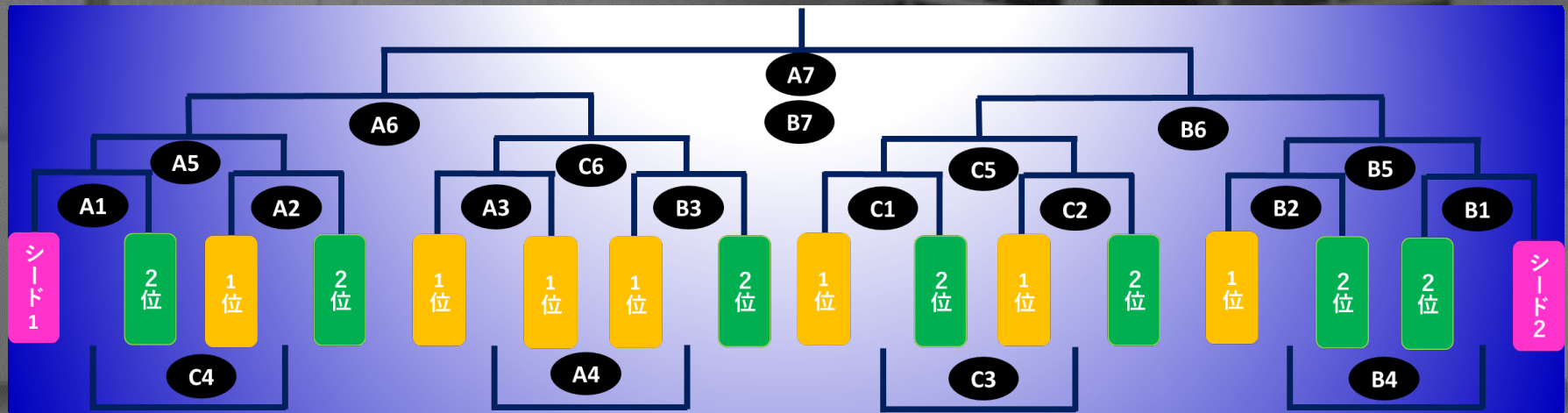

- ✓ 浪速SC、3面での開催、2試合/1チーム保証
- ✓ 1日を通してのトーナメント方式、3位決定戦含めての全20試合
- ✓ 当日、受付順で抽選し、組合せが決定(泉尾東NEO・川北はシード枠)
- ✓ 1回戦からでも同一団体同士の対戦は行う
- ✓ 試合形式は通常の3セットマッチ

# Day2 2/11 チャレンジリーグ

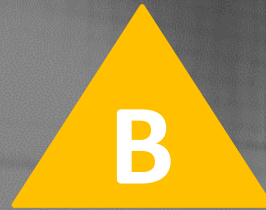
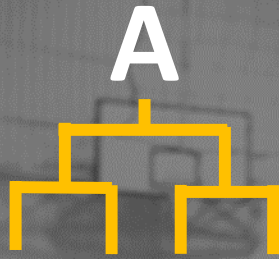

- ✓ 小学校会場、4チーム×1のトーナメント、3チーム×2のリンク戦開催
- ✓ 2試合/1チーム保証、試合形式は通常の3セットマッチ
- ✓ 勝利数で並んだ場合、セット率 → 得失点差 → 直接対決結果 で順位決定
- ✓ 会場/時間は2/5予選リーグ終了後に決定、2/12開催の可能性もあり
- ✓ 組合せ予選リーグ終了後決定（Day1の同一カード/同一団体対戦は考慮）
- ✓ 出来る限り2/11開催が望ましいが、会場都合上、日程/大会形式の変更、御相談/御協力をお願い致します

# 抽選

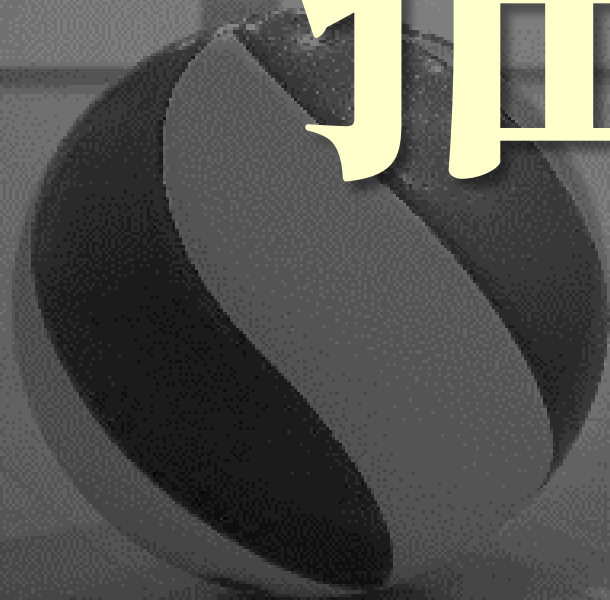



# Day1 2/5 予選リーグ組合せ&抽選方法

AM

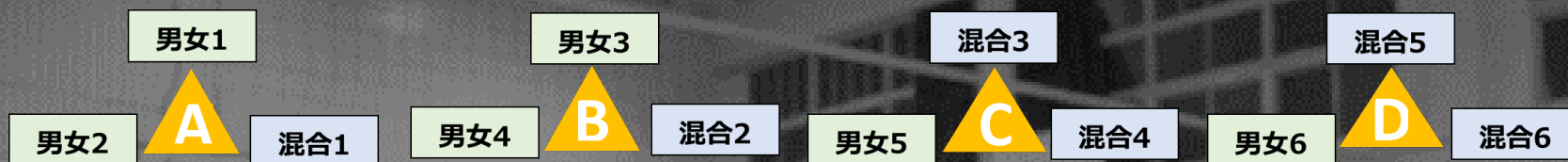

PM

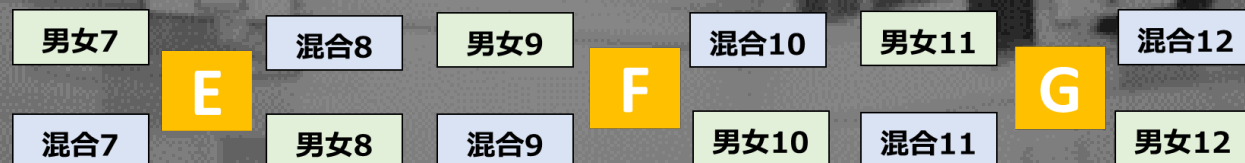

## 前提

- ✓ 同カテゴリーの対戦を出来る限り抑える組合せ、同一団体同士の対戦は避ける
- ✓ 男子が最も対戦マンネリ化、男子枠固定すると組合せが限定的になるため→男女枠

## 抽選

- ① 男子から抽選、男子同士の対戦は避ける
- ② 女子 → 混合の抽選(それぞれ申し込み順で抽選)
- ③ AMの部 : ブロック3チームでじゃんけん、1番と2番が第1試合
- ④ PMの部 : 同カテゴリーでじゃんけん、勝ったチーム同士で第1試合