

2017年度 大阪府小学生バレーボール 夏季大会(1) 7月15日(土) 原池公園体育館

1 パンサーズ

1 **ハイタッチ**

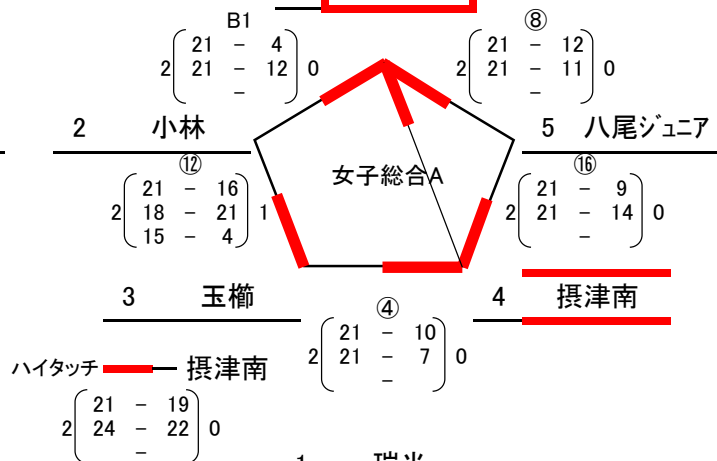
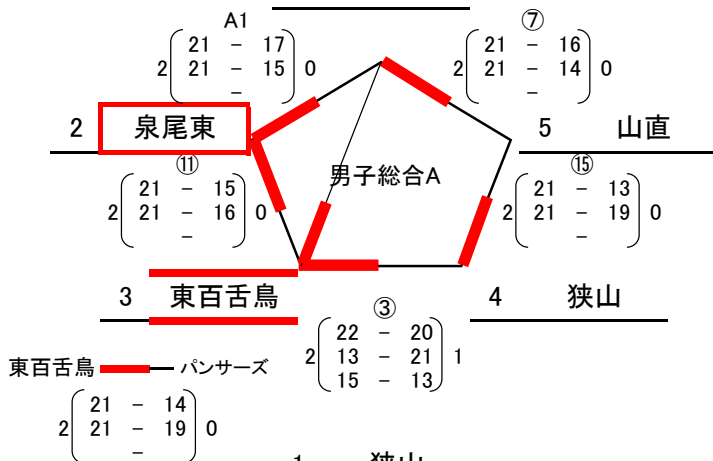

1 狭山

1 瑞光

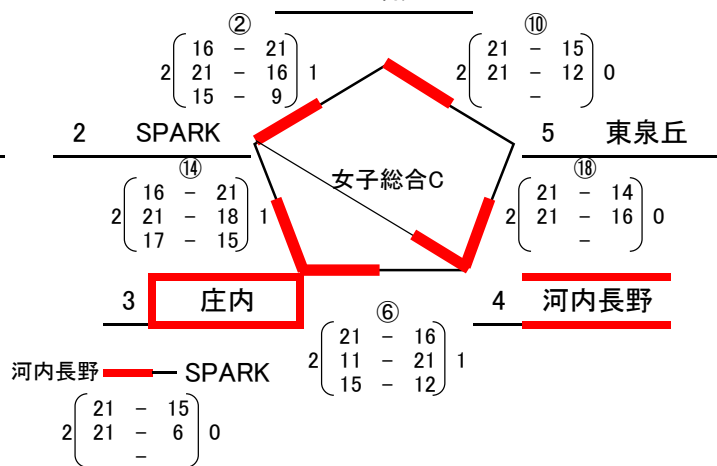
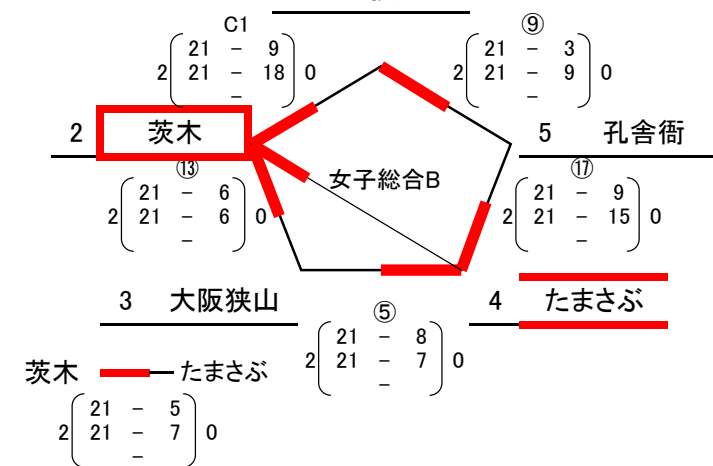

D5

D6

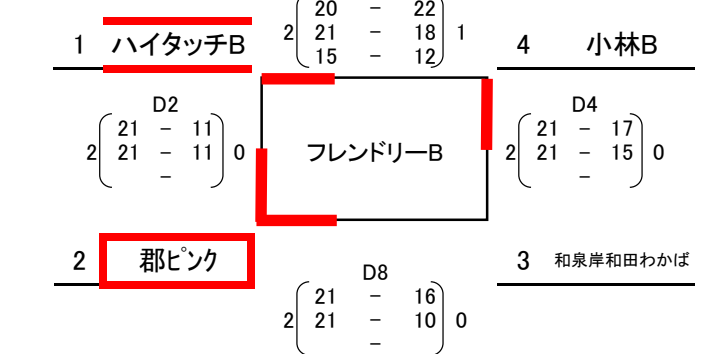
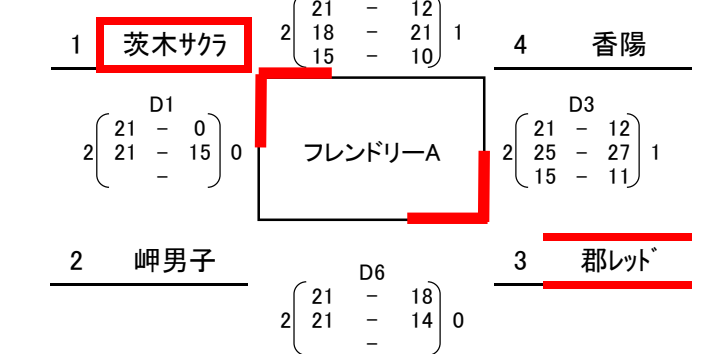

男子総合B

$$2 \begin{pmatrix} 16 & - & 21 \\ 21 & - & 18 \\ 15 & - & 3 \end{pmatrix} 1$$

1 巽東

4 三津屋

$$2 \begin{pmatrix} 21 & - & 19 \\ 21 & - & 19 \\ - & - & - \end{pmatrix} 0$$

$$2 \begin{pmatrix} 21 & - & 13 \\ 21 & - & 10 \\ - & - & - \end{pmatrix} 0$$

$$2 \begin{pmatrix} 21 & - & 4 \\ 21 & - & 4 \\ - & - & - \end{pmatrix} 0$$

$$2 \begin{pmatrix} 22 & - & 20 \\ 21 & - & 6 \\ - & - & - \end{pmatrix} 0$$

2 晴明丘

3 たまさぶ

5 flapper

6 門真

$$2 \begin{pmatrix} 21 & - & 17 \\ 21 & - & 14 \\ - & - & - \end{pmatrix} 0$$

$$2 \begin{pmatrix} 21 & - & 11 \\ 21 & - & 8 \\ - & - & - \end{pmatrix} 0$$

女子総合D

$$2 \begin{pmatrix} 21 & - & 6 \\ 21 & - & 7 \\ - & - & - \end{pmatrix} 0$$

1 泉尾東

4 フリーダム

$$2 \begin{pmatrix} 21 & - & 4 \\ 20 & - & 22 \\ 21 & - & 5 \end{pmatrix} 1$$

$$2 \begin{pmatrix} 21 & - & 4 \\ 21 & - & 4 \\ - & - & - \end{pmatrix} 0$$

$$2 \begin{pmatrix} 21 & - & 15 \\ 21 & - & 18 \\ - & - & - \end{pmatrix} 0$$

$$2 \begin{pmatrix} 21 & - & 17 \\ 22 & - & 20 \\ - & - & - \end{pmatrix} 0$$

2 豊崎東

3 巽東

5 枚方牧野

6 岬

$$2 \begin{pmatrix} 21 & - & 8 \\ 21 & - & 16 \\ - & - & - \end{pmatrix} 0$$

$$2 \begin{pmatrix} 21 & - & 16 \\ 19 & - & 21 \\ 16 & - & 14 \end{pmatrix} 1$$

1 新北野B

4 吉野

1 豊崎東B

4 孔舎衛B

$$2 \begin{pmatrix} 21 & - & 13 \\ 21 & - & 19 \\ - & - & - \end{pmatrix} 0$$

$$2 \begin{pmatrix} 21 & - & 16 \\ 22 & - & 20 \\ - & - & - \end{pmatrix} 0$$

$$2 \begin{pmatrix} 21 & - & 10 \\ 21 & - & 12 \\ - & - & - \end{pmatrix} 0$$

$$2 \begin{pmatrix} 21 & - & 9 \\ 21 & - & 15 \\ - & - & - \end{pmatrix} 0$$

$$2 \begin{pmatrix} 21 & - & 3 \\ 21 & - & 10 \\ - & - & - \end{pmatrix} 0$$

$$2 \begin{pmatrix} 15 & - & 21 \\ 21 & - & 16 \\ 16 & - & 14 \end{pmatrix} 1$$

$$2 \begin{pmatrix} 21 & - & 7 \\ 21 & - & 8 \\ - & - & - \end{pmatrix} 0$$

3 晴明丘ひまわり

2 住吉

3 泉尾東B

$$2 \begin{pmatrix} 21 & - & 18 \\ 21 & - & 3 \\ - & - & - \end{pmatrix} 0$$

2017年度 大阪府小学生バレーボール 夏季大会(3) 7月22日(土) 原池公園体育館

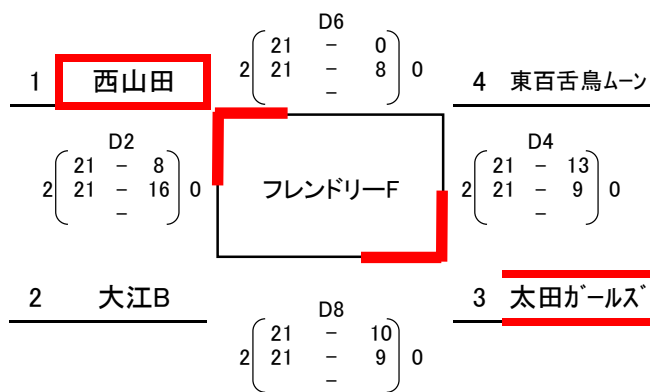
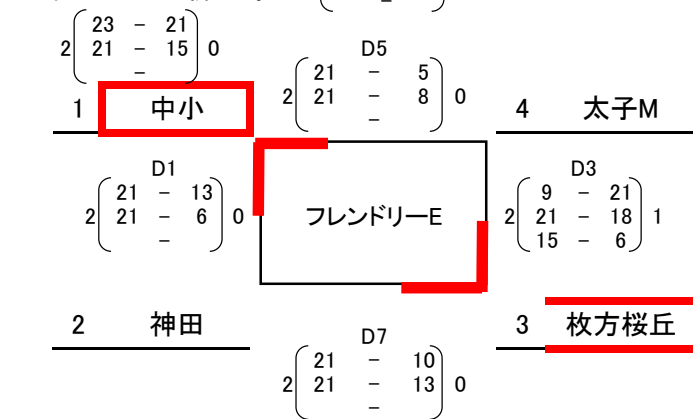
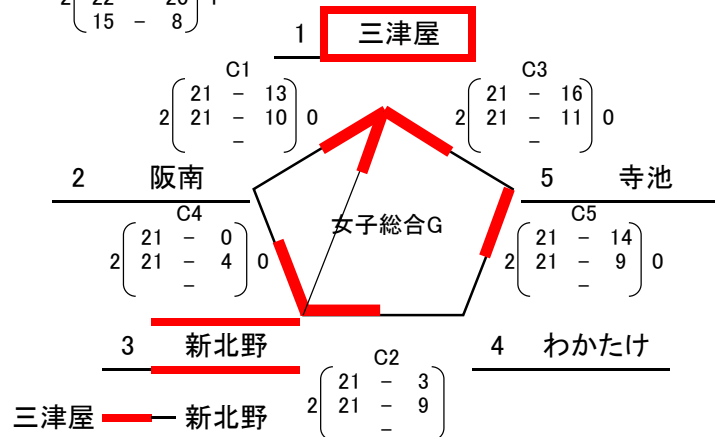
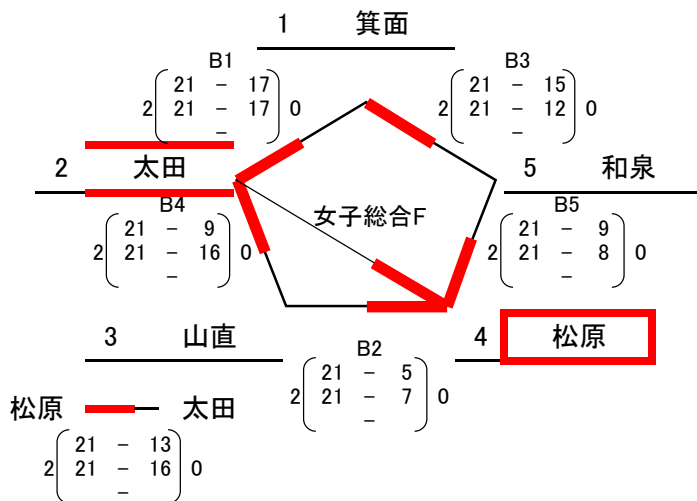
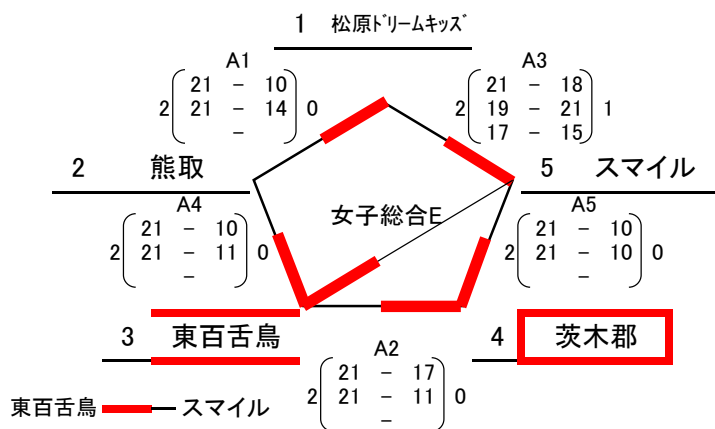

2017年度 大阪府小学生バレーボール 夏季大会(4) 7月22日(土) いきいきランド交野

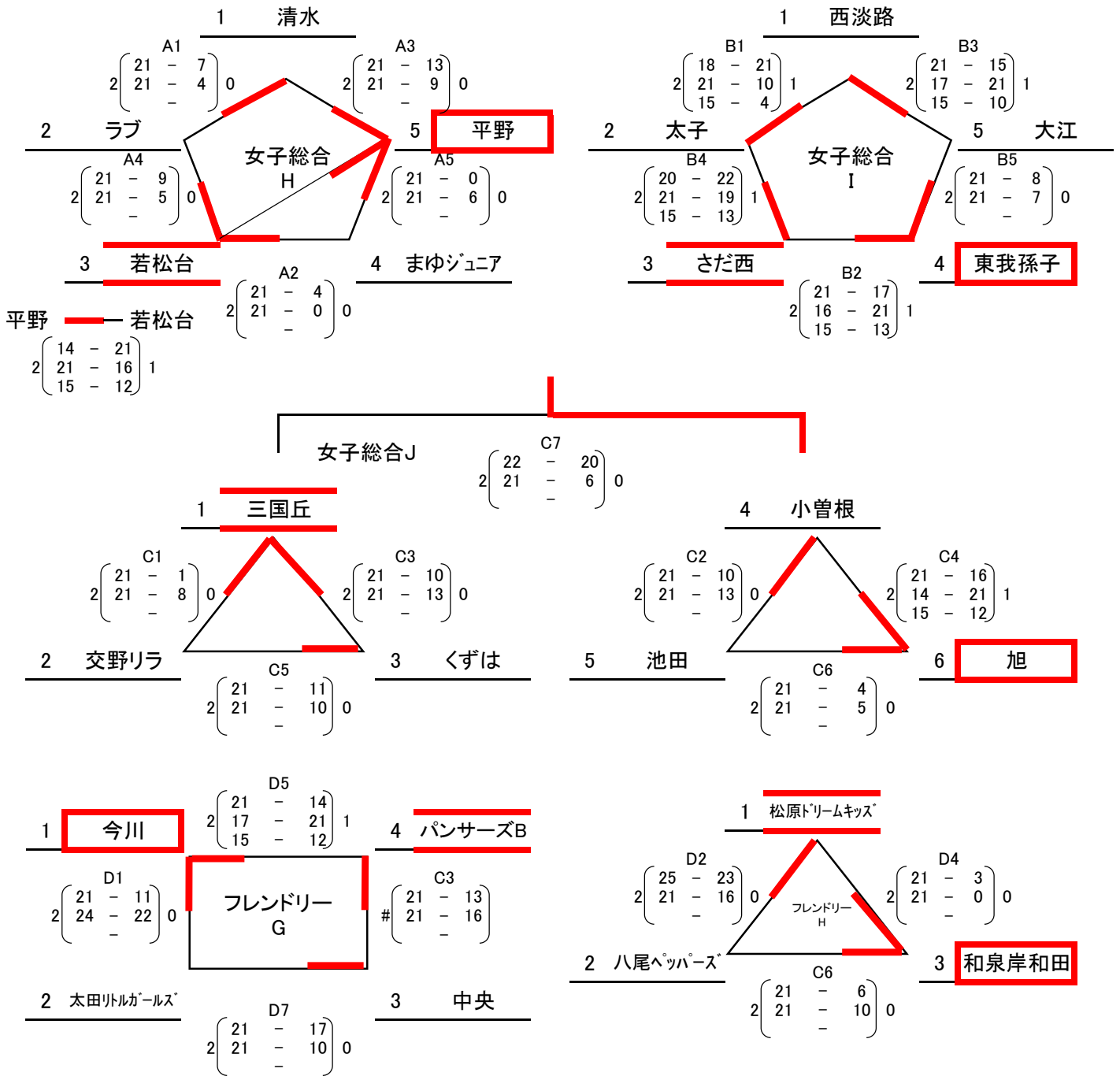

2017年度 大阪府小学生バレーボール 夏季大会(5) 近畿大会代表決定戦 7月23日(日) いきいきランド交野

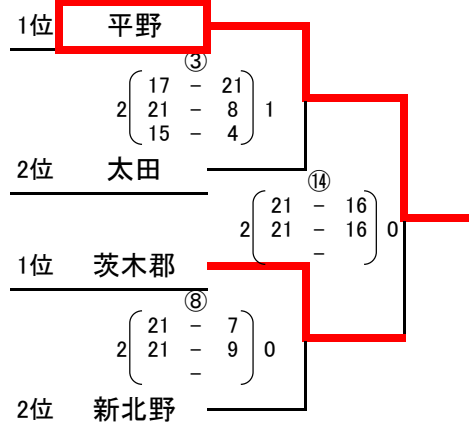
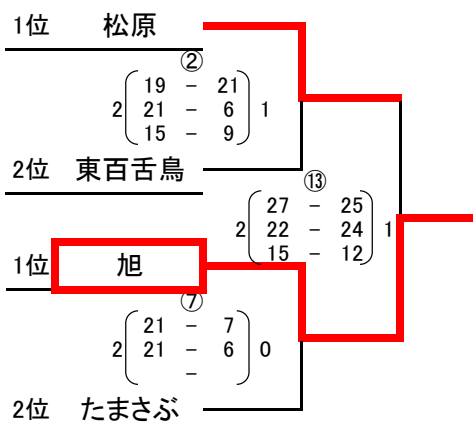
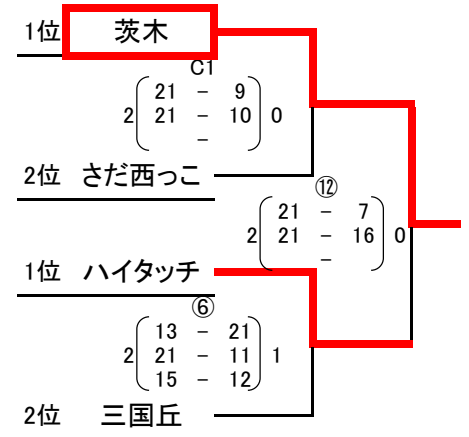
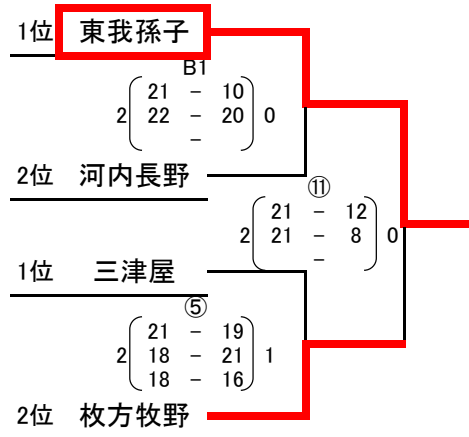
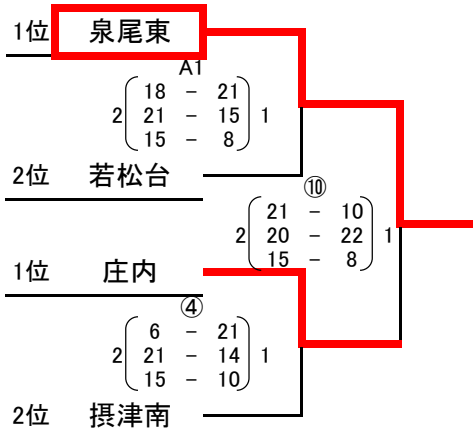

大阪代表1	晴明丘
大阪代表2	泉尾東
大阪代表3	茨木
大阪代表4	東我孫子
大阪代表5	平野
大阪代表6	旭

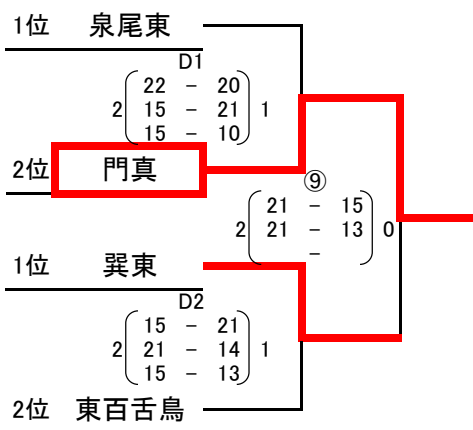

大阪代表1	SMILE
大阪代表2	門真